

artel

UZ | RU | EN

Ishonchli va barakali™

GO'SHT MAYDALAGICH

FOYDALANISH

QO'LLANMASI

ART-MG-1083



artelelectronics.com

SERVIS | EHTIYOT QISMLAR | AKSESSUARLAR



+998 78 148-88-88



@artelelectronics



artel_official

РУКОВОДСТВО ПО ЭКСПЛУАТАЦИИ

Мясорубка
ART-MG-1083

ОПИСАНИЕ

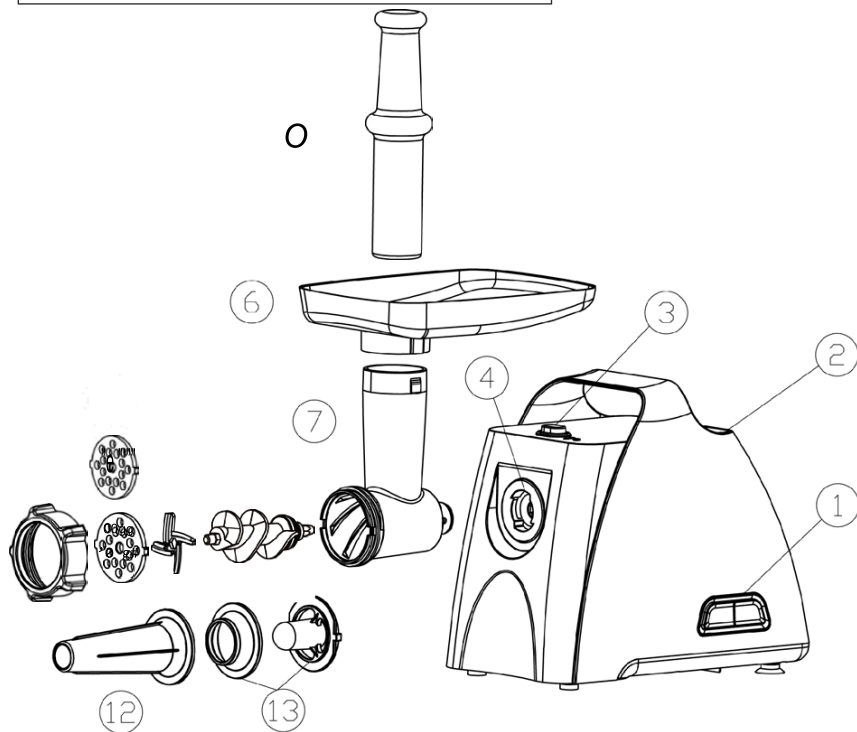

1 Кнопка включения/выключения	8. Спираль
2. Корпус	9. Режущее лезвие
3. Кнопка крепежа	10. Режущая пластина
4. Вход трубки	11 Кольцо крепежа
5. Проталкиватель продуктов	12. Колбаса
6. Лоток трубки	13. Кеббе
7. Основная трубка	

ОЗНАКОМЛЕНИЕ

Этот прибор оборудован термостатической системой. Эта система автоматически отключит электропитание прибора в случае перегрева.

Если ваш прибор внезапно перестает работать:

1. Выньте вилку сетевого шнура из розетки.
2. Нажмите кнопку выключателя, чтобы выключить прибор.
3. Дайте прибору остыть в течение 60 минут.
4. Вставьте вилку сетевого шнура в розетку.
5. Снова включите прибор.

6. Этот прибор не должен использоваться детьми. Храните прибор и его шнур в недоступном для детей месте.

7. Устройства могут использоваться людьми с ограниченными физическими, сенсорными или умственными способностями или с недостатком опыта и знаний, если они находятся под наблюдением или инструктированы относительно безопасного использования устройства и если они понимают связанные с этим опасности.

8. Не разрешайте детям играть с прибором.

9. Выключите прибор и отключите его от сети перед заменой принадлежностей или установкой деталей, которые перемещаются во время использования.

Обратитесь к своему дилеру в авторизованный сервисный центр, если система термостата активируется слишком часто.

Если вы подключите питание, индикатор загорится.

ВНИМАНИЕ: Во избежание опасной ситуации запрещается подключать этот прибор к реле времени.

ВАЖНО

1. Внимательно прочтите настоящую инструкцию по эксплуатации и просмотрите иллюстрации перед использованием прибора.

2. Перед использованием затяните фиксирующее кольцо, убедитесь, что кольцо нельзя отсоединить.

3. Сохраните эти инструкции для использования в будущем.

4. Перед подключением прибора убедитесь, что напряжение, указанное на приборе, соответствует напряжению местной электросети.

5. Никогда не используйте какие-либо аксессуары к деталям других производителей. Ваша гарантия аннулируется, если такие аксессуары или детали были использованы.

6. Не используйте прибор, если сетевой шнур, вилка или другие детали повреждены.

7. Если шнур питания этого устройства поврежден, он должен всегда заменяться производителем или авторизованным сервисным центром, чтобы избежать опасных ситуаций.

8. Перед первым использованием прибора тщательно очистите детали, которые будут соприкасаться с продуктами питания.

9. Сразу после использования отключите прибор от сети.

10. Никогда не проталкивайте ингредиенты в подающую трубку пальцами или какими-либо предметами во время работы прибора. Для этого можно использовать только толкатель.

11. Храните прибор в недоступном для детей месте.

12. Никогда не оставляйте прибор работать без присмотра.

13. Выключите прибор перед отсоединением и установкой любых принадлежностей.

14. Подождите, пока движущиеся части не остановятся, прежде чем снимать детали устройства.

15. Ни в коем случае не погружайте моторный блок в воду или другую жидкость и не промывайте его под краном. Для очистки блока двигателя используйте только влажную ткань.

16. Не пытайтесь измельчать кости, орехи или другие твердые предметы.

17. Никогда не засовывайте руки в корпус резака. Всегда используйте толкатель.

18. В мясорубки подается говядина без жилок, костей и жира, нарезанная на куски размером примерно 20 мм x 20 мм x 60 мм. Толкатели прижимаются к мясу с силой. Не используйте прибор более 5 минут подряд. Перед повторным использованием дайте прибору остыть на 10 минут.

19. Аксессуары должны включать инструкции по их безопасному использованию.

20. Он предупреждает о возможных травмах в результате неправильного использования.

21. Это устройство не предназначено для использования людьми (включая детей) с ограниченными физическими, сенсорными или умственными способностями, а также с недостатком опыта и знаний, если только они не находились под наблюдением или не были проинструктированы относительно использования устройства лицом, ответственным за их безопасность.

22. Следите за детьми, чтобы они не играли с прибором.

23. Если прибор заблокирован, нажмите кнопку реверса (REV). Мясо, застрявшее в корпусе ножа, не является протертым, поэтому прибор может вернуться в обычное состояние.

24. Утилизация приборов и батарей.

25. После внедрения Европейской директивы 2002/96 / ЕС в национальную правовую систему применяется следующее:

26. Электрические и электронные устройства нельзя утилизировать вместе с бытовыми отходами. По закону потребители обязаны возвращать электрические и электронные устройства по окончании срока их службы в общественные пункты сбора, созданные для этой цели, или точки продажи. Подробности этого определяются национальным законодательством соответствующей страны. Этот символ на продукте, руководстве по эксплуатации или упаковке указывает на то, что продукт подпадает под воздействие этих правил. Перерабатывая, повторно используя материалы или другие формы утилизации старых устройств, вы вносите важный вклад в защиту окружающей среды.

27. Данным прибором могут пользоваться дети в возрасте от 8 лет и старше, если они находятся под присмотром или инструктированы относительно безопасного использования прибора и если они понимают связанные с этим опасности. Детям разрешается производить чистку и техническое обслуживание устройства только в возрасте от 8 лет и под присмотром взрослых. Храните прибор и шнур питания в недоступном для детей младше 8 лет.

28. Этот прибор предназначен для использования в домашних и аналогичных целях, например:

- кухни для персонала в магазинах, офисах и других рабочих помещениях;
- фермерские дома;
- клиентами отелей, мотелей и других жилых помещений;
- помещения типа "постель и завтрак".

ИНСТРУКЦИЯ ПО ИСПОЛЬЗОВАНИЮ

СБОРКА

Нажмите кнопку закрепления, удерживая основание и вставьте ее во входное отверстие (при установке обратите внимание, что основание должно быть наклонено в соответствии со стрелкой, указанной вверх, см. Рис.1), затем поверните основание против часовой стрелки так, чтобы основание было плотно закреплено. (рис.2)

+ Вставьте спираль в основание длинным концом вперед и поверните, чтобы слегка протянуть винт, пока она не войдет в корпус двигателя (рис. 3).

+ Поместите режущее лезвие на стержень спирали так, чтобы лезвие было обращено вперед, как показано на рисунке (рис. 4). Если он установлен неправильно, мясо не будет измельчено.

+ Поместите желаемую режущую пластину

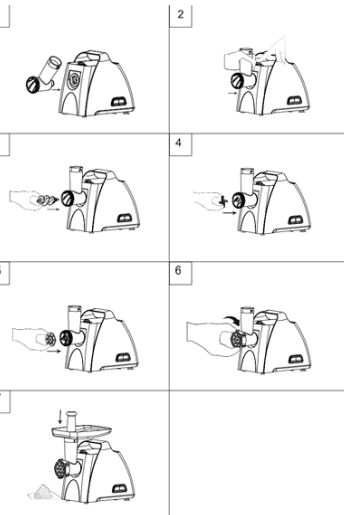

рядом с режущим лезвием, вставив выступы в паз

+ Поддержите или нажмите на центр режущей пластины одним пальцем, затем плотно закрутите фиксирующее кольцо другой рукой (рис.6). Не затягивайте слишком сильно.

+ Установите лоток на основание и зафиксируйте ее на месте.

+ Разместите устройство на твердом, ровном месте.

+ Воздушный канал внизу и сбоку корпуса двигателя должен быть свободен и не заблокирован.

Мясорубка

1. Вставьте червячный вал в корпус резака пластиковым концом вперед.

Установите режущий блок на червячный вал. (Режущие кромки должны быть впереди.) Поместите средний шлифовальный круг или грубый шлифовальный круг (в зависимости от желаемой консистенции) на червячный вал. (Убедитесь, что выемка шлифовального диска входит в выступы головки мясорубки.) Поворачивайте резьбовое кольцо в направлении стрелки на корпусе ножа, пока оно не будет надежно закреплено.

2. Присоедините корпус фрезы к двигателю.

3. Поместите лоток в вертикальную часть корпуса резака.

4. Теперь прибор готов к измельчению.

Нарезать мясо полосками длиной 10 см и толщиной 2 см. По возможности удалите кости, хрящи и сухожилия. (Никогда не используйте замороженное мясо!)

Выложите мясо в лоток. Используйте толкатель, чтобы аккуратно протолкнуть мясо в шланг резака. (Для тартара из стейка дважды измельчите мясо средним шлифовальным кругом.)

Приготовление Кеббе

1. Вставьте червячный вал в корпус фрезы, сначала пластиковый конец (рис.8)

Поместите конус в корпус фрезы.

Установите шаблон на корпус ножа и навинтите кольцо на корпус ножа (рис.9).

2. Присоедините корпус фрезы к двигателю.

3. Поместите лоток в вертикальную часть корпуса резака.

4. Теперь прибор готов к приготовлению кеббе (рис.10).

Пропустите приготовленную смесь кеббе через машину для приготовления кеббе.

Отрежьте непрерывный полый цилиндр на нужную длину и примените по мере

необходимости.

Кеббе - это традиционное ближневосточное блюдо, приготовленное в основном из пшеницы лампы и булгура, которые измельчаются вместе для образования пасты, смесь выдавливается через устройство для приготовления киббе и разрезается на короткие кусочки. Затем трубки можно наполнить смесью из фарша, соединить концы вместе и обжарить во фритюре.

Изготовление колбасы

1. Измельчите мясо

Вставьте червячный вал в корпус ножа пластиковым концом вперед (рис. 11)

Поместите разделитель в корпус ножа.

Поместите

рожок для колбасы на корпус ножа и навинтите кольцо на корпус ножа. (Убедитесь, что выемки разделителя совпадают с

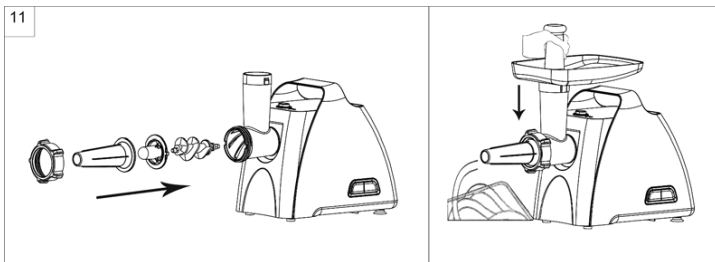

выступами головки мясорубки.)

2. Присоедините корпус фрезы к двигателю.

3. Поместите лоток в вертикальную часть корпуса резака.

4. Теперь прибор готов к приготовлению сосисок.

Выложите ингредиенты в противень. Используйте толкатель, чтобы аккуратно протолкнуть мясо в корпус резака.

Шкурку колбасы опустить в теплую воду на 10 минут. Затем наденьте влажную кожуру на рожок для колбасы. Вставьте фарш (приправленный) в корпус ножа. Если кожа прилипла к рожку колбасы, смочите его водой.

КАК ЧИСТИТЬ ВАШ КУХОННЫЙ ПРИБОР

Мясо, оставшееся в корпусе ножа, можно удалить изнутри прибора, пропустив ломтик хлеба через корпус ножа.

1. Перед тем, как чистить прибор, выключите прибор и выньте вилку из розетки (рис. 12).

2. Нажмите кнопку фиксатора и поверните весь корпус резака. Снимите толкатель и лоток (рис.13).

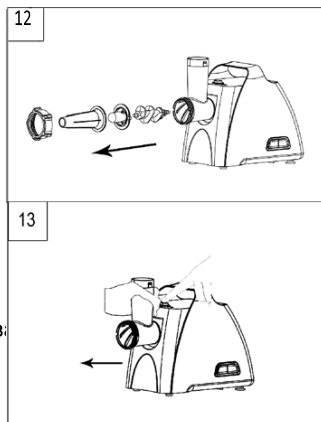

3. Открутите резьбовое кольцо и снимите все части корпуса фрезы. Не мойте детали в посудомоечной машине!
4. Вымойте все части, которые соприкасались с мясом, в горячей мыльной воде. Очищайте их сразу после использования.
5. Промойте их чистой горячей водой и немедленно высушите.
6. Советуем смазать режущий блок и шлифовальные диски небольшим количеством растительного масла.



Утилизация приборов и батарей

После внедрения Европейской директивы 2002/96 / ЕС в национальную правовую систему применяется следующее:

Электрические и электронные устройства нельзя утилизировать вместе с бытовыми отходами. По закону потребители обязаны возвращать электрические и электронные устройства по окончании срока их службы в общественные пункты сбора, созданные для этой цели, или в точки продажи. Подробности этого определяются национальным законодательством соответствующей страны. Этот символ на продукте, руководстве по эксплуатации или упаковке указывает на то, что продукт подпадает под действие этих правил. Перерабатывая, повторно используя материалы или применяя другие формы утилизации старых устройств, вы вносите важный вклад в защиту окружающей среды.

FOYDALANISH QO'LLANMASI

Go'sht
maydalagich
ART-MG-1083

TA'RIF

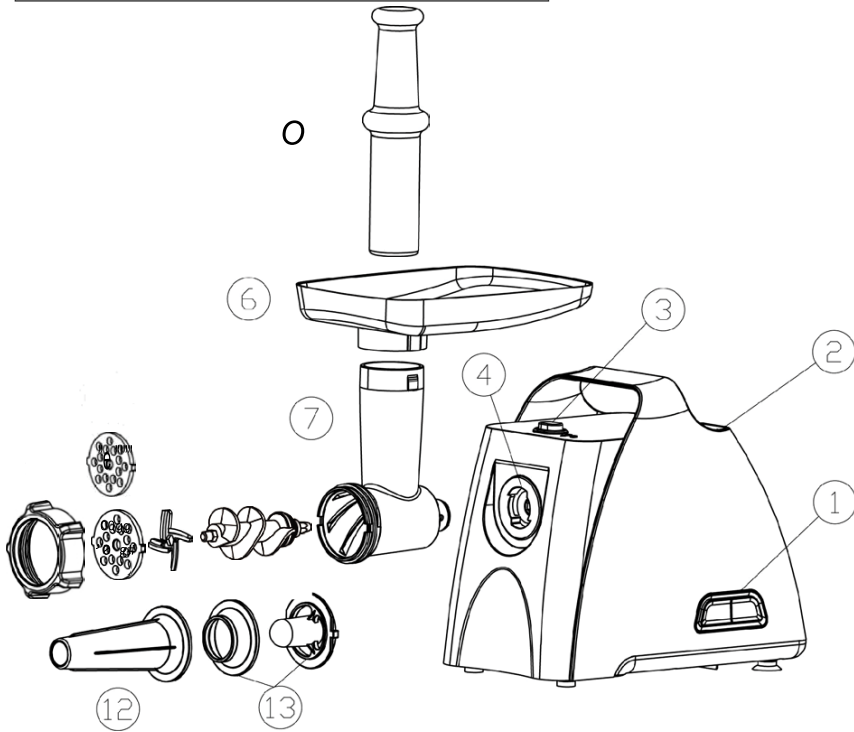

1 Yoqish/O'chirish tugmasi	8. Spiral
2. Korpus	9. Kesuvchi pichoq
3. Bo'shatish tugmasi	10. Kesuvchi likop
4. Mahkamlash joyi	11 Mahkamlash xalqasi
5. Mahsulot itargich	12. Sosiskalar uchun qism
6. Mahsulot solish joyi	13. O'tkazgich
7. Bosh tuba	

KIRISH QISMI

Ushbu jihoz termostat tizimi bilan jihozlangan. Ushbu tizim haddan tashqari qizib ketganda jihozga elektr ta'minotini avtomatik ravishda uzib qo'yadi.

Agar jihoz birdan ishlamay qolsa siz:

1. Elektr vilkasini rozetkadan chiqarib oling.
2. Qurilmani o'chirish uchun o'chirish tugmachasini bosing.
3. Qurilmani 60 daqiqa davomida sovushini kuting.
4. Elektr vilkasini rozetkaga ulang.
5. Qurilmani qayta yoqing.
6. Ushbu jihozdan bolalar foydalanishi mumkin emas. Qurilmani va uning simini bolalar yeta olmaydigan joyda saqlang.
7. Qurilmalardan jismoniy, hissiy yoki aqliy qobiliyatlari cheklangan yoki tajriba va bilimga ega bo'lmagan shaxslar, faqatgina agar ularga xavfsiz usulda foydalanish bo'yicha ko'rsatma yoki maslahat berilgan bo'lsa va ular bilan bog'liq xavfni tushunsalar, foydalanishi mumkin.
8. Bolalar jihoz bilan o'ynashlari mumkin emas.
9. Uskunani almashtirish yoki ishlatishda harakatlanadigan qismlarga yaqinlashmasdan oldin jihozni o'chiring va elektr ta'minotidan uzuing.

Termostat tizimi tez-tez ishga tushsa, iltimos, vakolatti xizmat ko'rsatish markazining sotuvchisiga murojaat qiling.

Agar siz tarmoqqa ulansangiz, indikator chiroqchasi yonadi.

DIQQAT: Xavfli vaziyatni oldini olish uchun ushbu jihoz hech qachon vaqt tugmachasiga ulanmasligi kerak.

MUHIM MA'LUMOT

1. Qurilmani ishlatishdan oldin ushbu qo'llanmani diqqat bilan o'qing va rasmlarga qarang.
2. Ishlatishdan oldin mahkamlagichni kalit bilan mahkamlang, halqani 4 raqamli qism bilan ajratib bo'lmasligiga ishonch hosil qiling.
3. Kelajakda ma'lumot olish uchun ushbu ko'rsatmalarni saqlang.
4. Qurilmani ulashdan oldin jihozda ko'rsatilgan kuchlanish mahalliy tarmoq kuchlanishiga mos kelishini tekshiring.
5. Hech qachon boshqa ishlab chiqaruvchi mahsuloti qismlarining aksessuarlarini ishlatmang, agar bunday aksessuarlar yoki ehtiyot qismlar ishlatilgan bo'lsa, sizning kafolatingiz bekor bo'ladi.
6. Elektr simi, vilkasi yoki boshqa qismlari shikastlangan bo'lsa, jihozni ishlatmang.
7. Agar ushbu jihozning elektr simi shikastlangan bo'lsa, xavfli vaziyatlarni oldini olish uchun uni doimo ishlab chiqarish yoki xizmat ko'rsatish markazi tomonidan almashtirish kerak.
8. Jihozni ilk bora ishlatishdan oldin mahsulotlar bilan aloqa qiladigan qismlarni yaxshilab tozalang.
9. Ishlatilgandan so'ng darhol jihozni elektr tarmog'idan uzuing.
10. Qurilma ishlayotganda hech qachon ingredientlarni ozuqa trubkasiga surish uchun barmog'ingiz yoki boshqa buyumdan foydalanmang. Buning uchun faqat itarish moslamasidan foydalanish kerak.
11. Qurilmani bolalarning qo'li yetmaydigan joyda saqlang.
12. Qurilmani hech qachon qarovsiz ishlashiga yo'l qo'ymang.
13. Jihozni ochishdan va har qanday aksessuarini o'rnatishdan oldin jihozni o'chiring.
14. Qurilmaning qismlarini olib tashlashdan oldin harakatlanuvchi qismlar to'liq to'xtashini kuting.

15. Hech qachon motor korpusini suvga yoki boshqa biron bir suyuqlikka solmang va uni oqar suv ostida yuvmang. Motor korpusini tozalash uchun faqat nam matodan foydalaning.
16. Suyaklarni, yong'oqlarni yoki boshqa qattiq narsalarni maydalashga urinmang.
17. Hech qachon kesuvchi qismgacha qo'lingizni tushirmang. Har doim itargichdan foydalaning.
18. Qiymalagichga taxminan 20 mm x 20 mm x 60 mm bo'laklarga bo'linib kesilgan chandirsiz, suyaksiz va yog'siz mol go'shti solinishi kerak. Qurilmani tinimsiz 5 daqiqadan ko'proq ishlatmang. Qayta ishlatishdan oldin jihozni 10 daqiqa davomida sovushini kuting.
19. Aksessuarlar, ulardan xavfsiz foydalanish bo'yicha ko'rsatmalarni o'z ichiga oladi.
20. Bu noto'g'ri ishlatilishidan kelib chiqadigan shikastlanishlar to'g'risida ogohlantiradi.
21. Ushbu jihoz jismoniy, hissiy yoki aqliy qobiliyatlari cheklangan yoki tajribasi va bilimlari kam bo'lgan shaxslar (shu jumladan bolalar) tomonidan fagar ular ushbu qurilmadan foydalanish bo'yicha ko'rsatma yoki ularning ko'rsatmalariga mas'ul shaxs tomonidan ko'rsatma berilmagan bo'lsa, oydalanishga mo'ljallanmagan.
22. Bolalar asbob bilan o'ynamasliklarini nazorat qilish shart.
23. Agar jihoz qulflangan bo'lsa, iltimos, Reversal tugmasini (REV) bosing. Maydalash korpusida tiqilib qolgan go'sht orqaga qaytadi, shuning uchun jihoz odatdagi holatida ishga tushishi mumkin.
24. Maishiy texnika va batareyalarni yo'q qilish.
25. Milliy qonunchilik tizimida 2002/96 / EU Evropa direktivasi amalga oshirilgandan so'ng quyidagilar qo'llaniladi:
26. Elektr va elektron qurilmalarni maishiy chiqindilar bilan birga yo'q qilish mumkin emas. Iste'molchilar qonunga binoan elektr va elektron moslamalarni xizmat muddati tugagandan so'ng, ushbu maqsadlar uchun yoki savdo nuqtalari uchun tashkil etilgan jamoat yig'ish punktlariga qaytarib berishlari shart. Bunga oid tafsilotlar tegishli mamlakat milliy qonunchiligi bilan belgilanadi. Mahsulotdagi ushbu belgi, foydalanish bo'yicha qo'llanma yoki paket mahsulot ushbu qoidalarga bo'ysunishini bildiradi. Qayta ishlash, materiallarni qayta ishlatish yoki eski qurilmalardan foydalanishning boshqa shakllari bilan siz atrof-muhitni muhofaza qilishga muhim hissa qo'shasiz.
27. Ushbu jihozni 8 yoshdan katta bolalar, agar ularga xavfsiz tarzda foydalanish bo'yicha ko'rsatma yoki maslahat berilgan bo'lsagina va ular bilan bog'liq xavfni tushunsalargina, ishlatishlari mumkin. Tozalash va parvarishlash ishlari ham bolalar tomonidan agar ular 8 yoshdan katta bo'lmasa va nazorat ostida bo'lmasalar, bolalar tomonidan amalga oshirilmaydi. Qurilmani va uning simini 8 yoshgacha bo'lgan bolalarning qo'li yetmaydigan joyda saqlang.
28. Ushbu jihoz uy sharoitida va shunga o'xshash maqsad va joylarda foydalanishga mo'ljallangan:
 - do'konlarda, idoralarda va boshqa ish muhitida xodimlarning oshxona joylarida;
 - fermer xo'jaliklari uylarida;
 - mehmonxonalar, motellar va boshqa turar-joy sharoitida mijozlar tomonidan;
 - yotoq va nonushta uchun mo'ljallangan joylarda.

QO'LLASH BO'YICHA YO'RIQNOMA

YIG'ISH

A Mahkamlash tugmachasini bosib, bosh qismini ushlang va uni o'rnatish joyiga kiriting (o'rnatish vaqtida bosh qism yuqoridagi o'qqa qarab egilgan bo'lishi kerak, 1-rasmga qarang), so'ng bosh qismni mahkamlanishi uchun soat millariga qarshi yo'nalishda aylantiring . (2-rasm)

+ Spiralni bosh qismiga joylashtiring va uning motor korpusidagi o'yoqqa o'r mashguniga qadar asta aylantiring (3-rasm)

+ Kesuvchi pichoqni spiraldagi o'yoq qismiga joylang, kesuvchi tarafni rasmda ko'rsatilganday old tarafga qarating (4-rasm). Pichoq o'z o'rniga tushmasa, go'sht qiymalanmaydi.

+ Istalgan o'lchamdagi kesuvchi likopni o'rtasidagi teshikka moslashtirgan holda kesuvchi pichoq ustidan o'rnatng (5-rasm)

+ kesuvchi likopni ushlab turgan yoki bosib turgan holda ikkinchi qo'lingiz bilan mahkamlash xalqasini aylantirib mahkamlang (6-rasm).

Keragidan ortiq buramang..

+ Mahsulot solish plitasini yuqoriga qo'ying va uni joyiga mahkamlang.

+ Jihozni tekis joyda mustahkam o'r nashtiring.

+ Dvigatel korpusining pastki va yon qismidagi havo o'tishi bo'sh va bloklanmagan bo'lishi kerak.

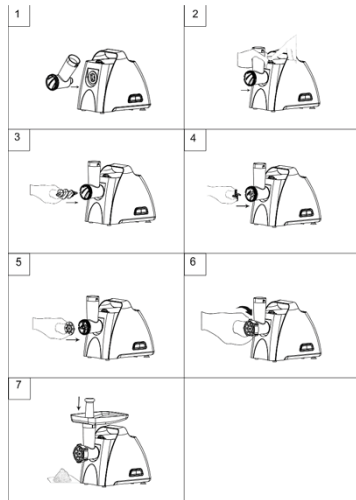

Qiymalagich

1. Milni avval plastik uchi bilan to'liqsimon kesuvchi korpusiga kiriting. Kesish moslamasini mil ustiga qo'ying. (Kesish qirralari oldida bo'lishi kerak). O'rtacha yoki qo'pol silliqlash g'ildiragini (kerakli mustahkamlikka qarab) milga qo'ying. (Silliqlash disking chuqurchasi maydalagich boshining proektsiyalariga mos kelishiga ishonch hosil qiling.) Tishli xalqani mahkam bog'languniga qadar pichoq korpusidagi o'q yo'nalishi bo'yicha burang.
2. To'suvchi korpusini dvigatelga ulang.
3. Tovoqni to'sar korpusining vertikal qismida joylashtiring.
4. Endilikda jihaz qiyma chiqarish uchun tayyor.

Go'shtni 10 sm uzunlikdagi va 2 sm qalinlikdagi chiziqlar bilan kesib oling, iloji boricha ko'proq suyaklar, chandir va shalxalarni olib tashlang. (Hech qachon muzlatilgan go'shtni ishlatmang!)

Go'shtni lotokka joylashtiring. Go'shtni qiymalash qismiga yumshoq qilib itarish uchun itargichdan foydalaning. (Steyk tartari uchun go'shtni o'rtacha qiymalash g'ildiragi bilan ikki marta maydalang).

Kebbe pishirish

1. To'lqinsimon o'qni to'sar korpusiga joylashtiring, avval plastik uchi (8-rasm) Konusni to'sar tanasiga joylashtiring. Shaklni pichoq korpusiga qo'ying va halqani pichoq korpusiga burang (9-rasm).
2. To'sar korpusini dvigatelga ulang.
3. Tovoqni to'sar korpusining vertikal qismida joylashtiring.
4. Qurilma endi kibbe tayyorlashga tayyor (10-rasm).



Tayyorlangan kibbe aralashmasini kibbe tayyorlab chiqaruvchidan o'tkazing. Uzlüksiz bo'shliq tsilindrni kerakli uzunlikda kesib oling va kerak bo'lganda qo'llang.

Kebbe - bu asosan bulg'ur bug'doyidan tayyorlangan an'anaviy Yaqin Sharq taomidir, ular birlashtirib xamir hosil qiladi, aralashma kibbe ishlab chiqaruvchisi orqali siqib olinadi va qisqa bo'laklarga bo'linadi. Keyin naychalarni maydalangan go'sht aralashmasi bilan to'ldirish, uchlarini bir-biriga bog'lab, frityurda chuqur qovurish mumkin.

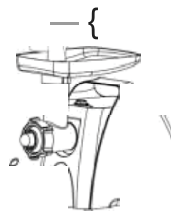

Sosiska tayyorlash

1. Go'shtni qiymalab oling. Spiral o'qli pichoq korpusiga avval plastik uchi bilan joylashtiring (11-rasm). Ajratgichni pichoq tanasiga joylashtiring. Sosiska shoxini pichoq tanasiga qo'ying va halqani pichoq tanasiga burab qo'ying. (Ajratgichdagi maydalagich boshidagi o'yiqlar bilan bir qatorda ekanligiga ishonch hosil qiling.)
2. To'sar korpusini dvigatelga ulang.
3. Idishni to'sar korpusining vertikal qismida joylashtiring.
4. Qurilma endi sosiska tayyorlashga tayyor.

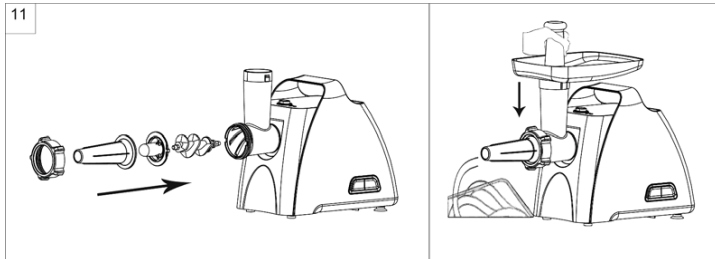

Ingredientlarni lotok ichiga joylashtiring. Go'shtni kesuvchi korpusga yumshoq surish uchun ittirgichdan foydalaning.

Kolbasa terisini 10 daqiqa davomida iliq suvga soling. Keyin nam qobig'ini kolbasa konusining ustiga siljiting. Pichoq tanasiga maydalangan go'shtni (tajribali) joylashtiring. Agar terisi kolbasa shoxiga yopishgan bo'lsa, uni suv bilan namlang.

JIHOZ QISMLARINI TOZALASH

Pichoq tanasida qolgan go'shtni pichoq tanasi orasidan bir bo'lak non o'tkazib, asbobning ichki qismidan olib tashlash mumkin.

1. Qurilmani tozalashdan oldin uni o'chiring va rozetkadan chiqaring (12-rasm).
2. Chiqarish tugmachasini bosib va butun pichoq tanasini o'q yo'nalishi bo'yicha aylantiring. Itargichni va lotokni olib tashlang (13-rasm).
3. Tishli halqani yechib oling va to'sar tanasining barcha qismlarini yechib oling. Idish yuvish mashinada qiyimalagich qismlarini yuvmang!
4. Go'sht bilan aloqa qiladigan barcha qismlarni sovunli issiq suvda yuving. Ishlatilgandan so'ng ularni darhol tozalang.
5. Toza issiq suv bilan yuvib tashlang va darhol quriting.
 6. Kesish moslamasini va maydalash diskini ozgina o'simlik moyi bilan yog'lashingizni maslahat beramiz.

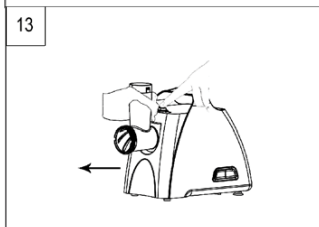
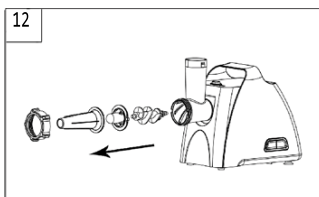

Maishiy texnika va batareyalarni yo'q qilish
2002/96 / EC Evropa direktivasi milliy huquqiy tizimga tatbiq etilgandan so'ng quyidagilar
qo'llaniladi:



Elektr va elektron moslamalarni maishiy chiqindilar bilan birga yo'q qilmaslik kerak. Iste'molchilar qonunga binoan elektr va elektron moslamalarni umrining oxirida ushbu maqsadlar uchun tashkil etilgan jamoat yig'ish punktlariga yoki savdo nuqtalariga qaytarishlari shart. Buning tafsilotlari tegishli mamlakat milliy qonunchiligi bilan belgilanadi. Mahsulot, qo'llanma yoki qadoqdagi ushbu belgi mahsulot ushbu qoidalarga bo'ysunishini bildiradi. Eski qurilmalarni qayta ishlash, qayta ishlatish yoki boshqa usullarni yo'q qilish orqali siz atrof-muhitni muhofaza qilishga muhim hissa qo'shasiz.

USER MANUAL

Meat grinder
ART-MG-1083

DESCRIPTION

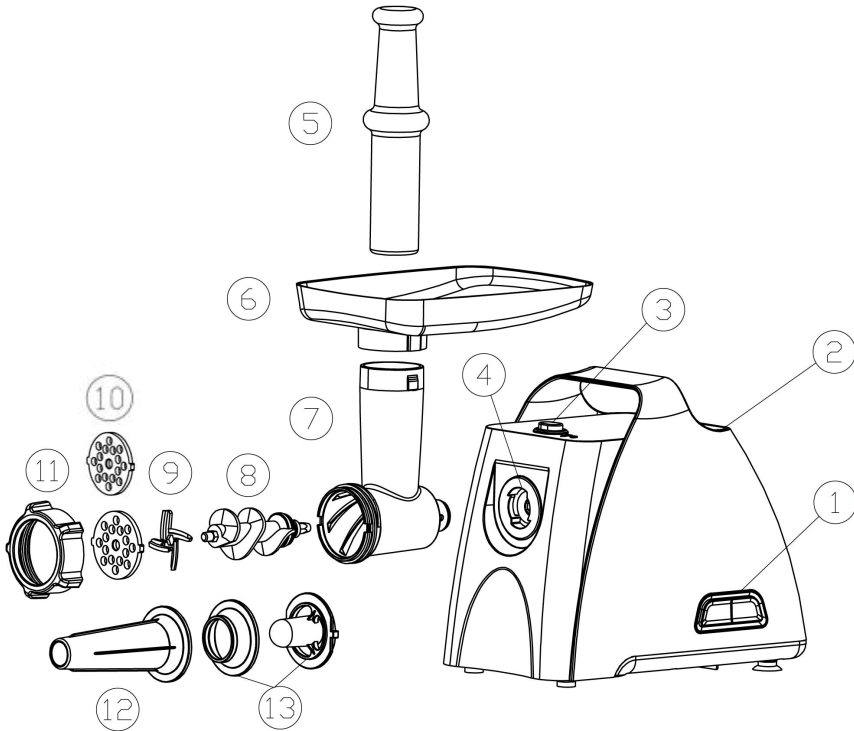

1、 ON/OFF switch	8、 Snake
2、 Body	9、 Cutting blade
3、 Fasten button	10、 Cutting plate
4、 Tube inlet	11、 Fixing ring
5、 Food pusher	12、 Sausage
6、 Hopper plate	13、 Kebbe
7、 Head Tube	

INTRODUCTION

This appliance is equipped with a thermostat system. This system will automatically cut off the power supply to the appliance in case of overheating.

If you appliance suddenly stops running:

1. Pull the mains plug out of the socket.
2. Press the switch button to turn off the appliance.
3. Let the appliance cool down for 60 minutes.
4. Put the mains plug in the socket.
5. Switch the appliance on again.
6. This appliance shall not be used by children. Keep the appliance and its cord out of reach of children.
7. Appliances can be used by persons with reduced physical, sensory or mental capabilities or lack of experience and knowledge if they have been given supervision or instruction concerning use of the appliance in a safe way and if they understand the hazards involved.
8. Children shall not play with the appliance.
9. Switch off the appliance and disconnect from supply before changing accessories or approaching parts that move in use.

Please contact your dealer or an authorized service center if the thermostat system is activated too often.

If you plug in, the indicator light will be on.

CAUTION: In order to avoid a hazardous situation, this appliance must never be connected to a time switch.

IMPORTANT

1. Read these instructions for use carefully and look at the illustrations before using the appliance.
2. Before use, tight the fixing ring by spanner, make sure the ring can not be detach by 4 Nm.
3. Keep these instructions for future reference.
4. Check if the voltage indicated on the appliance corresponds to the local mains voltage before you connect the appliance.
5. Never use any accessories or parts from other manufacture .Your guarantee will become invalid if such accessories or parts have been used.
6. Do not use the appliance if the mains cord, the plug or other parts are damaged.
7. If the power cord of this appliance is damaged, it must always be replaced by manufacture or a service center authorized, in order to avoid hazardous situations.
8. Thoroughly clean the parts that will come into contact with food before you use the

appliance for the first time.

9. Unplug the appliance immediately after use.
10. Never use your finger or an objection to push ingredients down the feed tube while the appliance is running. Only the pusher is to be used for this purpose.
11. Keep the appliance out of the reach of children.
12. Never let the appliance run unattended.
13. Switch the appliance off before detaching and install any accessory.
14. Wait until moving parts have stopped running before you remove the parts of the appliance.
15. Never immerse the motor unit in the water or any other liquid, nor rinse it under the tap. Use only a moist cloth to clean the motor unit.
16. Do not attempt to grind bones, nuts or other hard items.
17. Never reach into the cutter housing. Always use the pusher.
18. Mincers are fed with sinewless, boneless and fatless beef that has been cut into pieces approximately 20 mm x 20 mm x 60 mm. Pushers are pressed with a force of 5N against the meat. Do not use the appliance for more than 5 minutes consecutively. Leave the appliance to cool for 10 minutes before using again.
19. Accessories shall include instructions for their safe use.
20. It shall warn of potential injury from misuse.
- △ 21. This appliance is not intended for use by persons (including children) with reduced physical, sensory or mental capabilities, or lack of experience and knowledge, unless they have been give supervision or instruction concerning use of the appliance by a person responsible for their safety.
22. Children should be supervised to ensure that they do not play with the appliance.
23. If the appliance is locked, please press Reversal button(REV). The meat locked in cutter housing is untrodden, so the appliance can renew its usual condition.
24. Disposal of appliances and batteries.
25. After the implementation of the European Directive 2002/96/EU in the national legal system, the followi ng applies:
26. Electrical and electronic devices may not be disposed of with domestic waste. Consumers are obliged by law to return electrical and electronic devices at the end of their service lives to the public collecting points set up for this purpose or point of sale. Details to this are defined by the national law of the respective country. This symbol on the product, the instruction manual or the package indicates that a product is subject to these regulations. By recycling, reusing the materials or other forms of utilising old devices, you are making an important contribution to protecting our environment.
27. This appliance can be used by children aged from 8 years and above if they have been given supervision or instruction concerning use of the appliance in a safe way and if they understand the hazards involved. Cleaning and user maintenance shall not be made by children unless they are aged from 8 years and above and supervised. Keep the appliance and its cord out of reach of children aged less than 8 years.
28. This appliance is intended to be used in household and similar applications such as:
 - staff kitchen areas in shops, offices and other working environments;
 - farm houses;
 - by clients in hotels, motels and other residential type environments;
 - bed and breakfast type environments.

INSTRUCTION FOR USE

ASSEMBLING

- ◆ Press the fasten button, hold the head and insert it into the inlet (when inserting please pay attention the head must be slanted as per arrow indicated on the top, see fig.1), then move the head anticlockwise so that the head being fastened tightly. (fig.2)
- ◆ Place the snake into the head, long end first, and turn to feed the screw slightly until it is set into the motor housing (fig.3).
- ◆ Place the cutting blade onto the snake shaft with the blade facing the front as illustrated (fig.4). If it is not fitted properly, meat will not be grinded.
- ◆ Place the desired cutting plate next to the cutting blade, fitting protrusions in the slot (fig.5).
- ◆ Support or press the center of the cutting plate with one finger then screw the fixing ring tight with another hand (fig.6). Do not over tighten.
- ◆ Place the hopper plate on the head and fix it into position.
- ◆ Locate the unit on a firm place.
- ◆ The air passage at the bottom and the side of the motor housing should be kept free and not blocked.

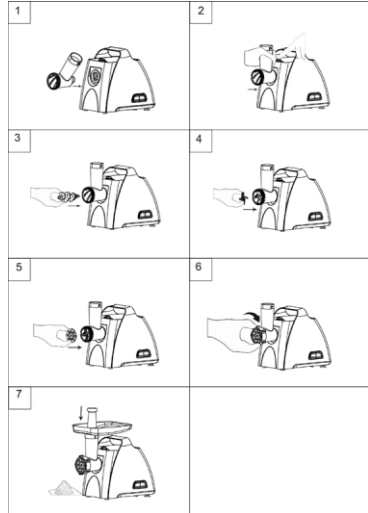

Mincer

1. Insert the worm shaft into the cutter housing, the plastic end first.
Place the cutter unit onto the worm shaft. (The cutting edges should be at the front)
Place the medium grinding disc or coarse grinding disc (depending on the consistency you prefer) onto the worm shaft. (Make sure the notch of the grinding disc fit onto the projections of the mincer head.) Turn the screw ring in the direction of the arrow on the cutter housing until it is properly fastened.
2. Attach the cutter housing to the motor unit.
3. Place the tray on the upright part of the cutter housing.
4. Now the appliance is ready for mincing.

Cut the meat into 10cm-long, 2cm-thick strips. Remove bones, pieces of gristle and

sinews as much as possible. (Never use frozen meat!)

Put the meat in the tray. Use the pusher to gently push the meat into the cutter housing.
(For steak tartare , mince the meat with the medium grinding disc twice.)

Making kebbe

1. Insert the worm shaft into the cutter housing, the plastic end first.(fig.8)

Place the cone in the cutter housing.

Place the former on the cutter housing and screw the ring on the cutter housing.(fig.9)

2. Attach the cutter housing to the motor unit.
3. Place the tray on the upright part of the cutter housing.
4. Now the appliance is ready for making kibbe.(fig.10)

Feed the prepared kibbe mixture through the kebbe maker. Cut the continuous hollow cylinder into the desired lengths and user as required.

Kebbe is a traditional Middle Eastern dish made primarily of lamp and bulgur wheat which are minced together to form a paste the mixture is extruded through the kibbe maker and cut into short lengths . The tubes can then be stuffed with a minced meat mixture, the ends pinched together and then deep fried.

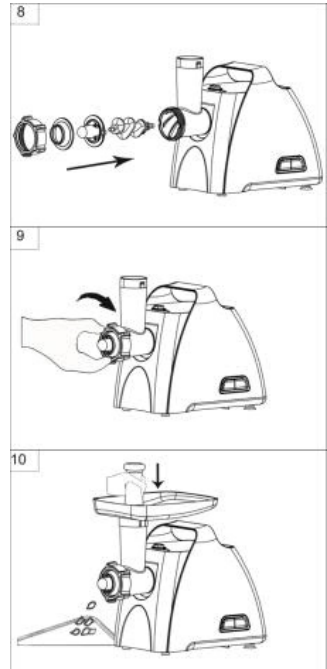

Making sausages

1. Mince the meat

Insert the worm shaft into the cutter housing , the plastic end first.(fig.11)

Place the separator in the cutter housing.

Place the sausage horn on the cutter housing and screw the ring on the cutter housing.
(Make sure the notches of the separator fit onto the projections of the mincer head.)

2. Attach the cutter housing to the motor unit.
3. Place the tray on the upright part of the cutter housing.
4. Now the appliance is ready for making sausages.

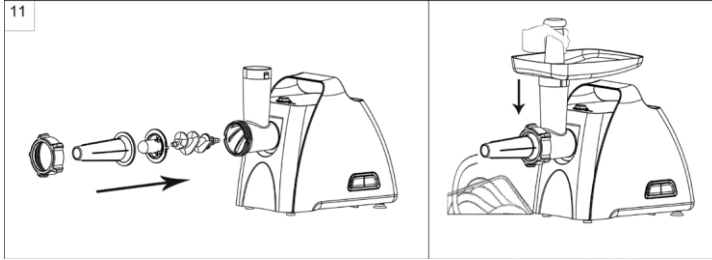

Put the ingredients in the tray. Use the pusher to gently push the meat into the cutter housing.

Put the sausage skin in lukewarm water for 10 minutes. Then slide the wet skin onto the sausage horn. Push the (seasoned) minced meat into the cutter housing. If the skin gets stuck onto the sausage horn, wet it with some water.

HOW TO CLEAN YOUR APPLIANCES

Meat left behind in the cutter housing may be removed from the inside of the appliance by passing a slice of bread through the cutter housing.

1. Before you clean the appliance, switch the appliance off and remove the plug from the socket.(fig.12)
2. Press the release button and turn the whole cutter housing in the direction of the arrow. Remove the pusher and the tray.(fig.13)
3. Unscrew the screw ring and remove all parts of the cutter housing. Do not clean the parts in the dishwasher!
4. Wash all parts that have come into contact with meat in hot soapy water. Clean them immediately after use.
5. Rinse them with clear hot water and dry them immediately.
6. We advise you to lubricate the cutter unit and the grinding discs with some vegetable oil.

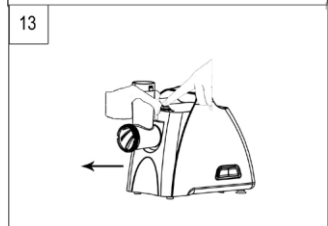
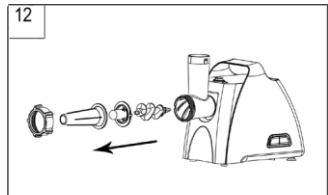



Disposal of appliances and batteries

After the implementation of the European Directive 2002/96/EU in the national legal system, the following applies:

Electrical and electronic devices may not be disposed of with domestic waste. Consumers are obliged by law to return electrical and electronic devices at the end of their service lives to the public collecting points set up for this purpose or point of sale. Details to this are defined by the national law of the respective country. This symbol on the product, the instruction manual or the package indicates that a product is subject to these regulations. By recycling, reusing the materials or other forms of utilising old devices, you are making an important contribution to protecting our environment.

Ishonchli va barakali™